



Муниципальное бюджетное дошкольное образовательное учреждение детский сад №12 «Солнышко» общеразвивающего вида с приоритетным осуществлением деятельности по социально-личностному развитию детей городского поселения «Рабочий поселок Чегдомын» Верхнебуреинского муниципального района Хабаровского края

«Йохокуб» - контент решения образовательных задач

Бычкова Елена Анатольевна
Старший воспитатель
МБДОУ №12

Модель навыков XXI века



Целевые ориентиры дошкольного образования

Базовая грамотность: финансовая; языковая; цифровая; числовая; естественнонаучная; гражданская и культурная .

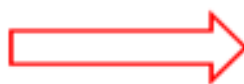

Ребенок овладевает основными **культурными способами** деятельности

Компетенции : критическое мышление, коммуникации, креативность, кооперация

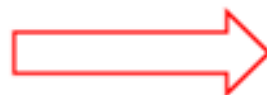

Ребенок обладает **установкой положительного отношения к миру**, к другим людям и самому себе, обладает чувством собственного достоинства; **активно взаимодействует** со сверстниками и взрослыми, участвует в совместных играх. ребенок обладает **развитым воображением**; ребенок может **следовать социальным нормам поведения**

Качества характера: инициативность, любопытства, настойчивость, адаптивность, лидерство, культурная и социальная осведомленность

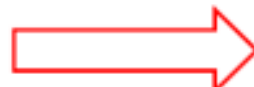

Проявляет **инициативу и самостоятельность** в разных видах; ребенок способен к **волевым усилиям**; ребенок проявляет **любопытность**; ребенок способен к **принятию собственных решений**

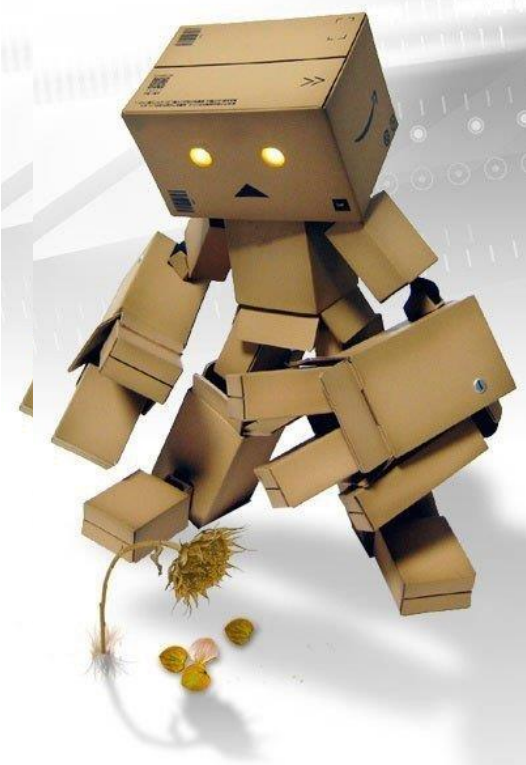

Как устроен йохокуб? Все просто!

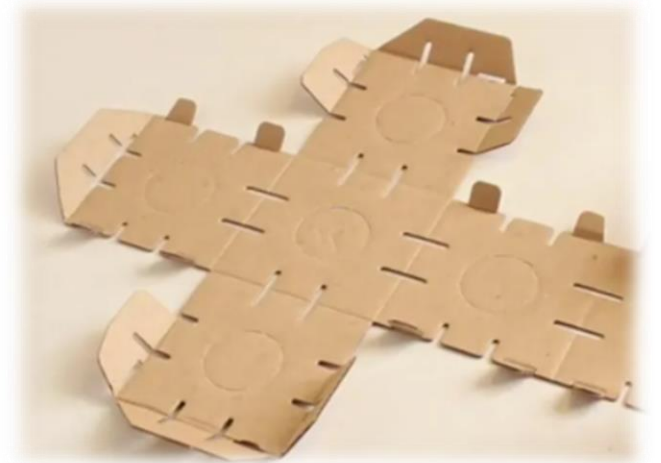
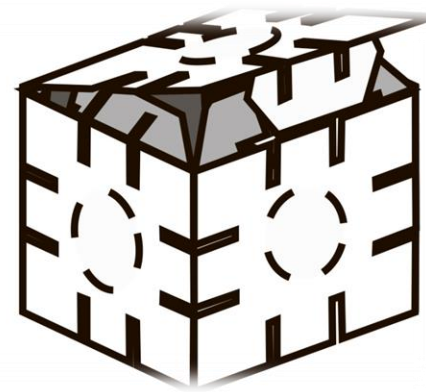
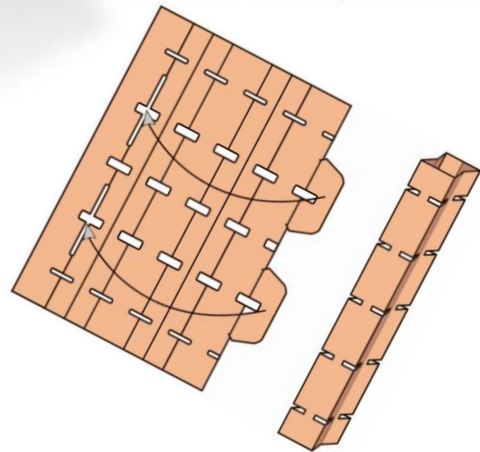
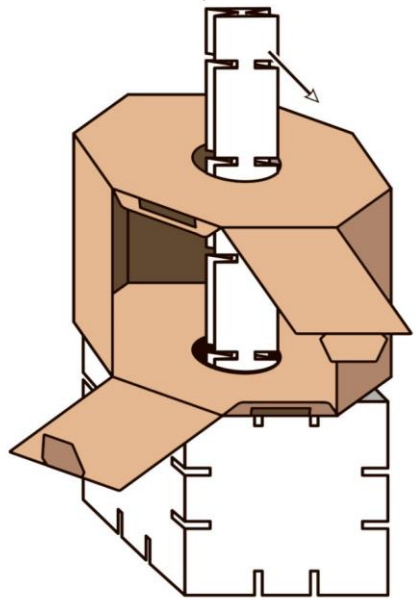
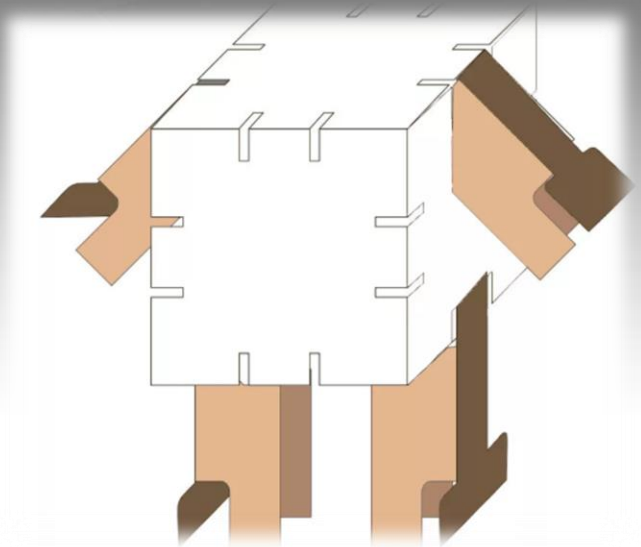
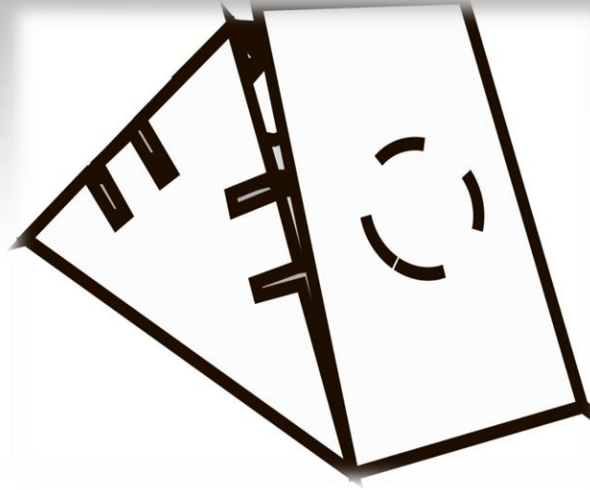
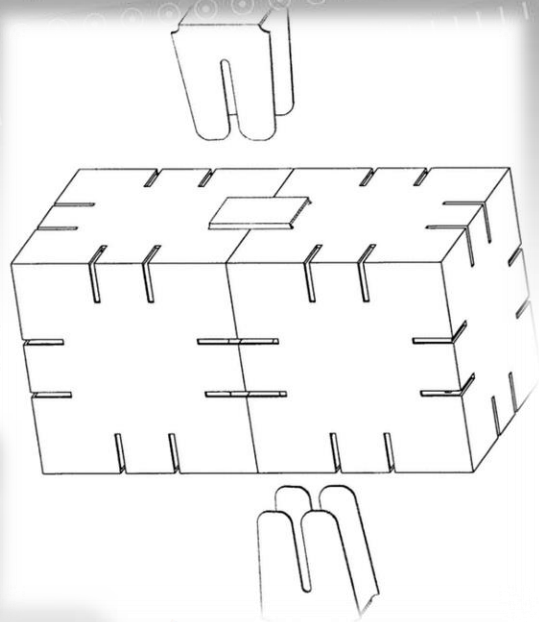

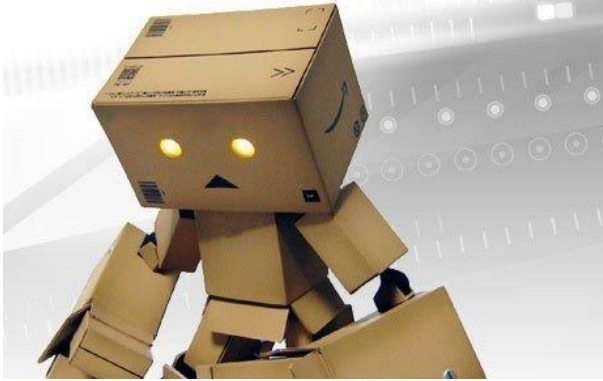

Конструктор "Базовый Большой", Yohocube



Конструктор "Зоопарк", Yohocube



Картонный конструктор "Йохобот белый", Yohocube

Размер (сколько можно разместить на каждой стороне) и внутри

Цвет (разноцветность или одноцветность сторон, пар сторон осознанная)

Количество сторон – 6, количество граней – 12 (парность, как использовать)



Одновременно видна 1 сторона и можно бросать («кости», выбор случая)

Полый внутри (можно что-то спрятать - «черный ящик»; усиливает звук)

Материал – бумага (клеить, рисовать, аппликации под пленку...)

Можно соединять подвижно и неподвижно, строя мобильные и статичные объекты

Творческая мастерская



Вот это
игрушки!



Коррекция и развитие слухового восприятия как основы коммуникации

Музыкально-ритмическая игра «БАРАБАН»

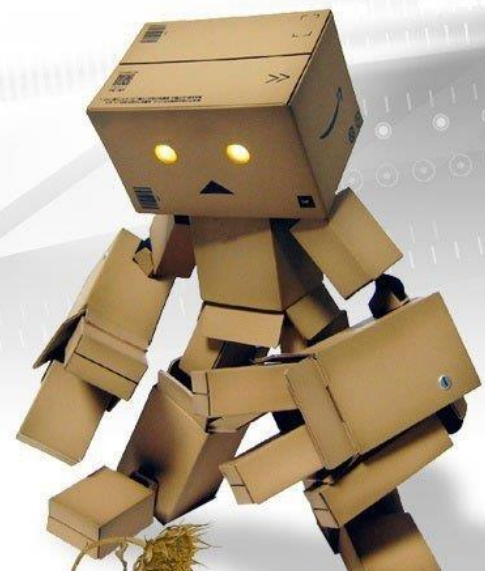

Модели времени из конструктора «Йохокуб»



Модель «Часы»



Технологические карты опытов и наблюдений

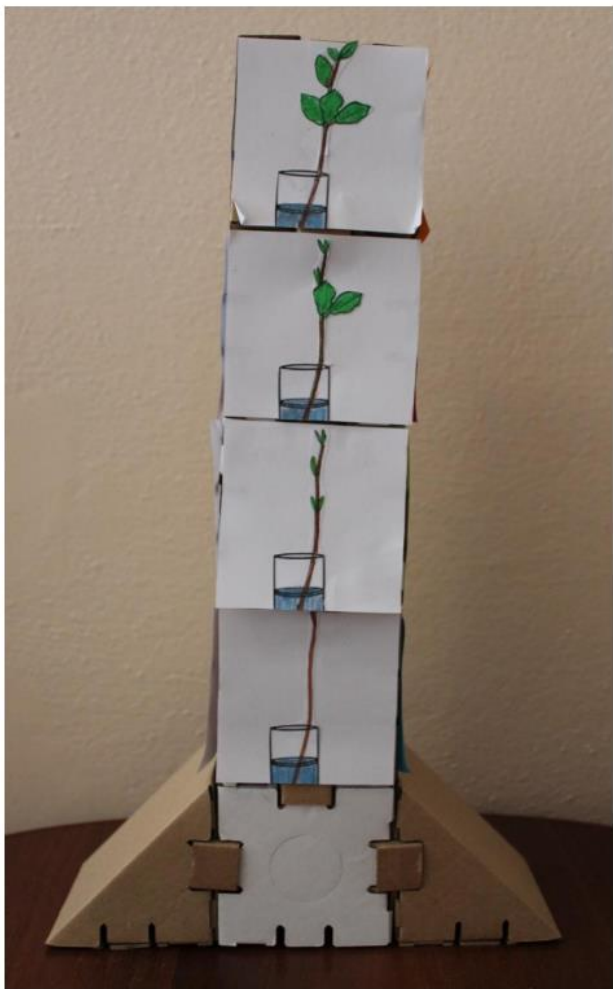

Опытно-экспериментальная деятельность



Учимся читать схемы, создавать свои чертежи, проектировать будущую модель

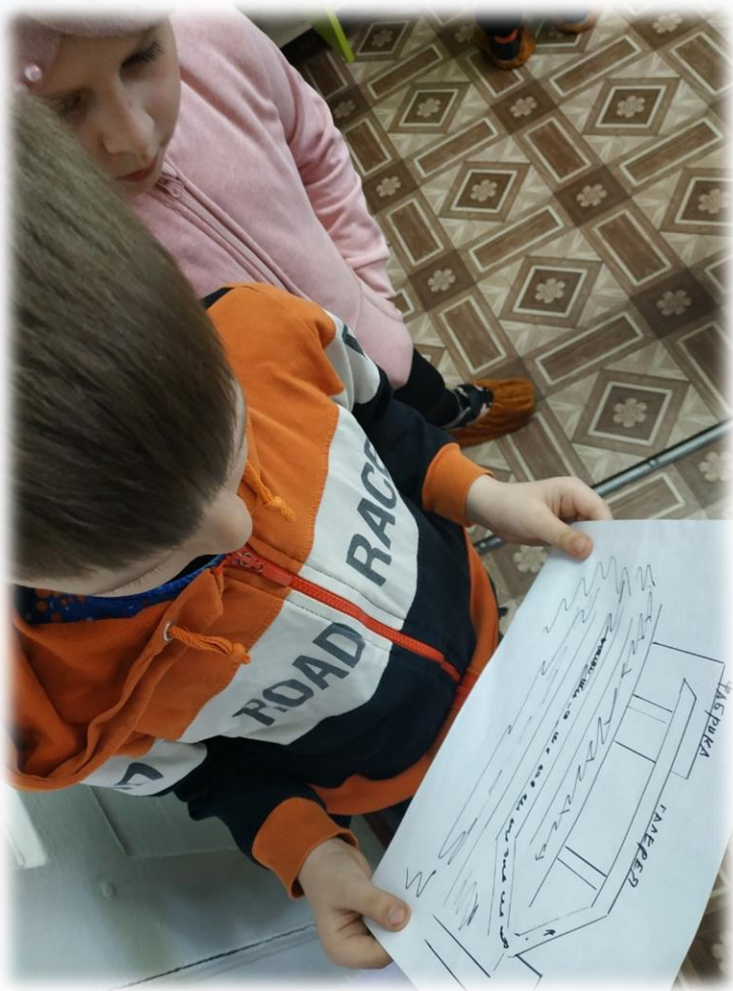

Учимся читать схемы, создавать свои чертежи, проектировать будущую модель

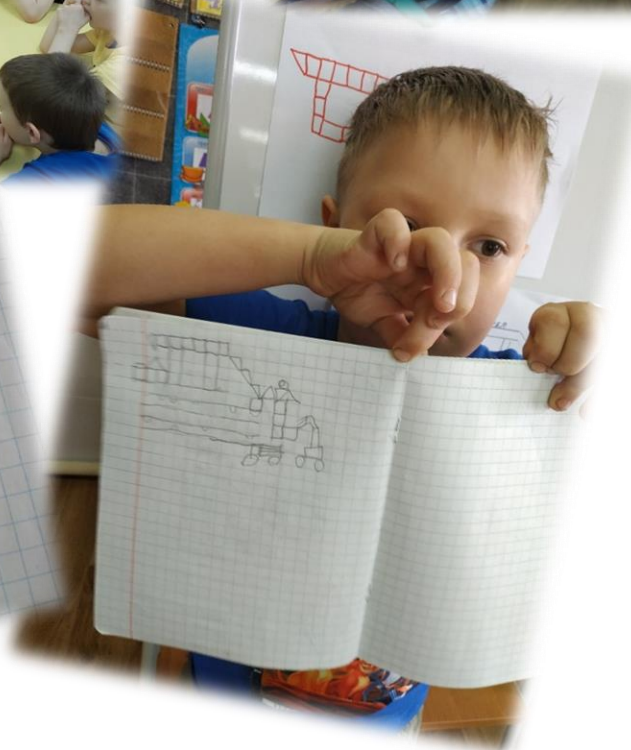
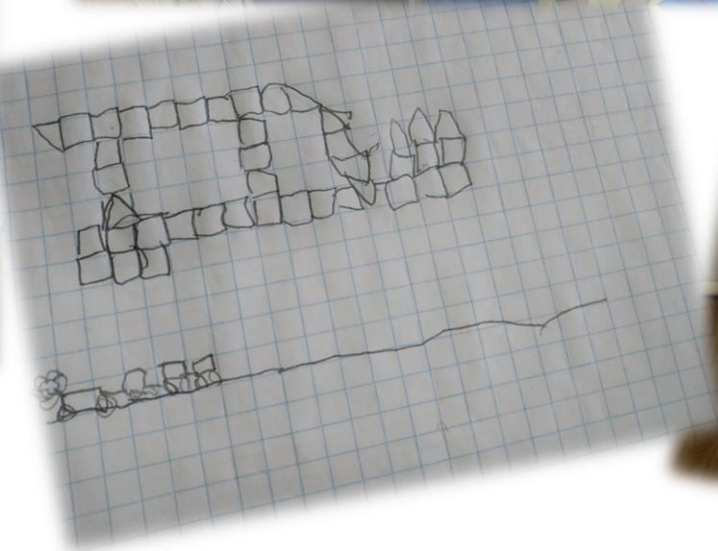
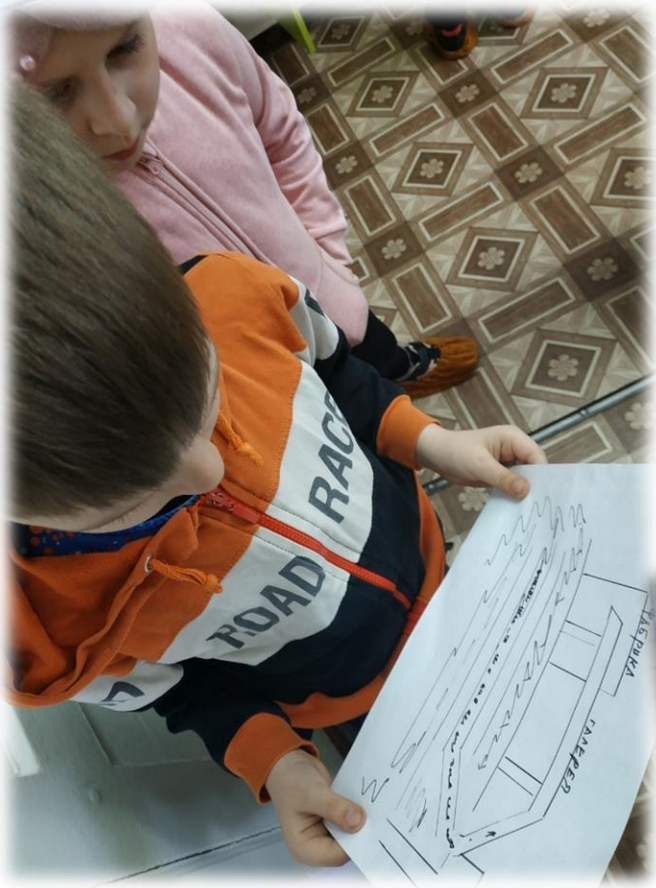

Йохо-стройка в полном разгаре

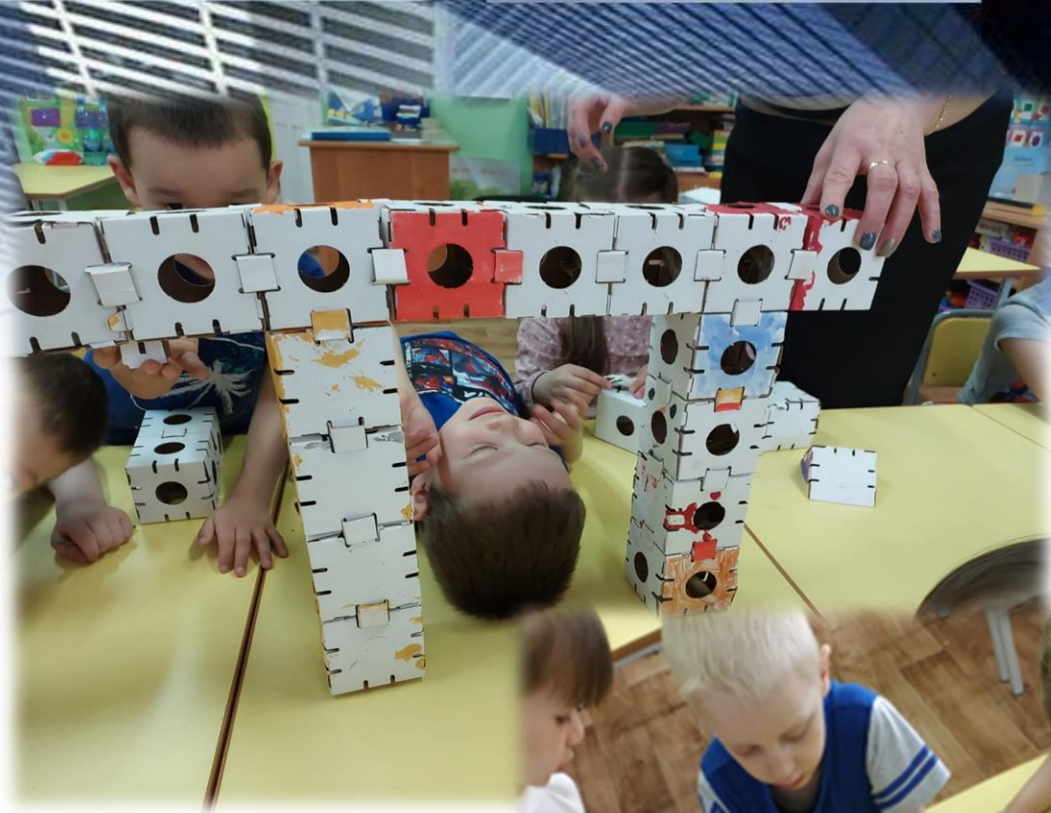

Дополняем макет подсказками – картинками, изображением «подземные работы»



Макет в действии



Мы молодцы!



Почему нашим детям **ОЧЕНЬ** нужен **ЙОХОКУБ** ?:

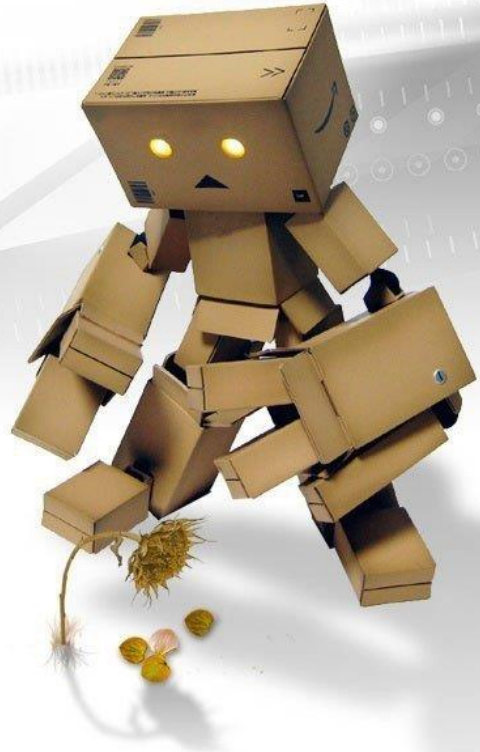

- Без ножниц и клея! дети конструируют в безопасности.
- Игры для большой компании! этот конструктор сближает и больших и малых
- ЙОХОКУБ повышает командой дух и распределение обязанностей.
- Без взрослых! Начиная с 5-летнего возраста дети могут играть самостоятельно!
- ЙОХОКУБ РАЗВИВАЕТ: математическое мышления 2-х и 3-х мерного изменения; пространственное мышление дошкольников, как основы формирования естественно – научных и инженерных компетенций человека будущего; дизайнерские способности, в процессе раскраски и декорирования постройки; на любом этапе игры подключаются и логика, и фантазия, и воображение, и творчество.
- Происходит осознание конструктивной идеи и осмысление возможности ее реализации по принципу: «Хочу больше знать и уметь»!
- Ребенок учится не бояться принимать достаточно рискованные решения и делать ошибки.
- ЭКО конструктор: безопасный для детей, сделан из переработанных отходов и так же пойдет в переработку, когда испортится.